



GUINOVART

CATÁLOGO GENERAL

www.guinovart.com.co

ÍNDICE

1. COCINA HOGAR
2. COCINA INDUSTRIAL
3. DIVISIONES DE BAÑO Y ACCESORIOS
4. BARANDAS Y ESCALERAS
5. HOSPITALARIA
6. AGROINDUSTRIAL
7. AMOBLAMIENTO URBANO
8. MOBILIARIO EN MADERA
9. MOBILIARIO COMERCIAL

1



LÍNEA COCINA HOGAR

ESTUFAS
ESTUFAS CON LAVAPLATOS
LAVAPLATOS
CAMPANA EXTRACTORA

GUINOVART

ESTUFAS DE EMPOTRAR



- Estufa de empotrar para uso domestico.
- Fabricadas en acero inoxidable de la mejor calidad.
- De 2 a 4 quemadores totalmente sellados con niveles antiderrames.
- Válvulas de alta calidad y seguridad.
- Acabados de lujo.

ESTUFA 2 FOGONES - PLATINA

REF.CH101

Medida Externa:
47,5x34,5 cms
Medida Interna:
42,5x30,5 cms
Encendido normal y electrónico
Acero inoxidable **430**

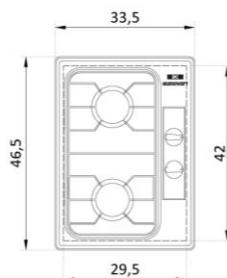

ESTUFA 2 FOGONES - ALAMBRÓN

REF.CH102

Medida Externa:
47,5x34,5 cms
Medida Interna:
42,5x30,5 cms
Encendido normal y electrónico
Acero inoxidable **430**

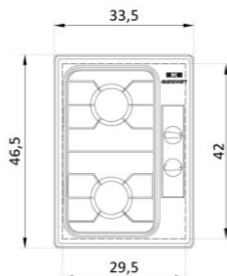

ESTUFA 4 FOGONES - PLATINA

REF.CH103

Medida Externa cm:
61x45,5
Medida Interna cm:
57,5x42
Encendido normal y electrónico
Acero inoxidable **430**

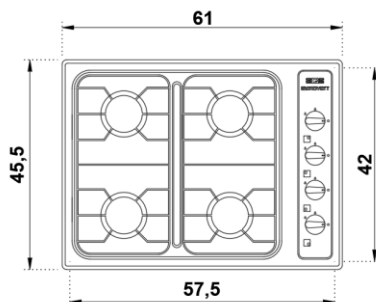

ESTUFAS DE EMPOTRAR

ESTUFA 4 FOGONES - ALAMBRÓN

≡ REF.CH104

Medida Externa cm:
61x45,5
Medida Interna cm:
57,5x42
Encendido normal y electrónico
Acero inoxidable **430**

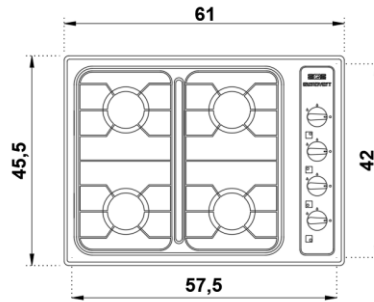

ESTUFA 4 FOGONES - ALAMBRÓN/PLATINA

≡ REF.CH105

Medida Externa:
60x50 cms
Medida Interna:
57x47 cms
Encendido normal y electrónico
Acero inoxidable **430**

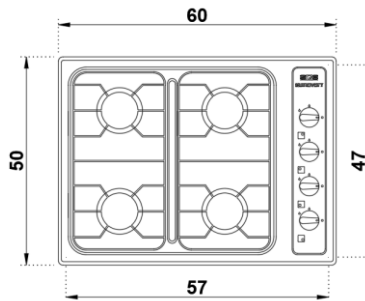

ESTUFA 4 FOGONES - ALAMBRÓN/PLATINA

≡ REF.CH106

Medida Externa cm:
67,5x54,5
Medida Interna cm:
63x50,5
Encendido normal y electrónico
Acero inoxidable **430**

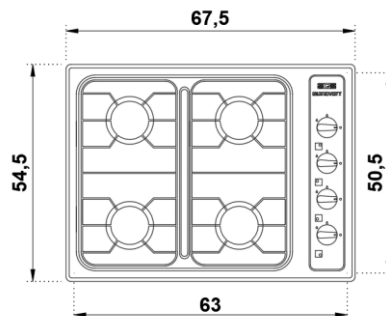

LAVAPLATOS CON ESTUFA



- Diseño que se ajustan a las necesidades.
- Fabricadas en acero inoxidable de la mejor calidad.
- Cubeta, mesón y estufa en una sola pieza.
- Acabados de lujo.

LAVAPLATOS DE SOBREPONER CON ESTUFA 120X52 CM 2 F

REF.CH107

Medida Externa: 120x52 cms
 Medida Interna: 44x29 cms
 Profundidad: 15 cm
 Encendido electrónico
 Platina/Alambrón
 Acero inoxidable **430**

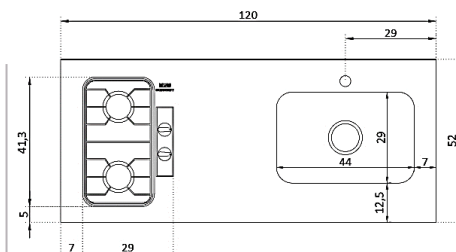

LAVAPLATOS DE SOBREPONER CON ESTUFA 150X52 CM 2 F

REF.CH108

Medida Externa: 150x52 cms
 Medida Cubeta: 54x34 cms
 Profundidad: 15 cm
 Encendido normal y electrónico
 Platina/Alambrón
 Acero inoxidable **430**

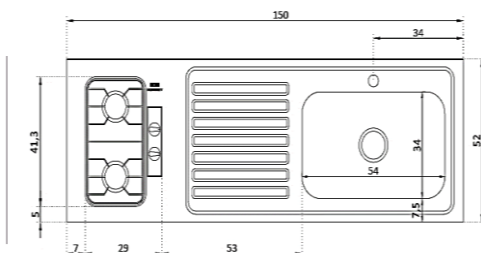

LAVAPLATOS DE SOBREPONER CON ESTUFA 150X52 CM 4 F

REF.CH109

Medida Externa: 150x52 cms
 Medida Interna: 44x29 cms
 Profundidad: 15 cm
 Encendido normal y electrónico
 Platina/Alambrón
 Acero inoxidable **430**

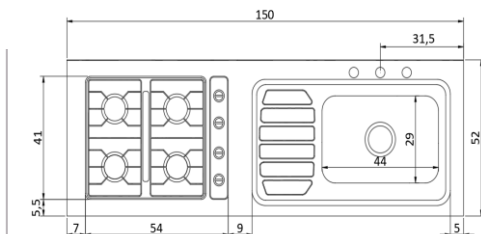

LAVAPLATOS CON ESTUFA

LAVAPLATOS DE SOBREPONER CON ESTUFA 150X60 CM 4 F

REF.CH110

Medida Externa: 150x60 cms
Medida Interna: 55x40 cms
Profundidad: 15 cm
Platina/Alambrón
Encendido normal y electrónico
Acero inoxidable **430**

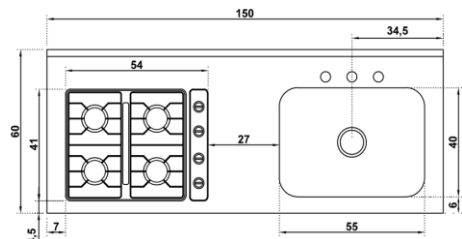

LAVAPLATOS DE SOBREPONER CON ESTUFA 180X52 CM 4 F

REF.CH111

Medida Externa: 180x52 cms
Medida Interna: 54x34 cms
Profundidad: 15 cm
Encendido electrónico
Platina/Alambrón
Acero inoxidable **430**

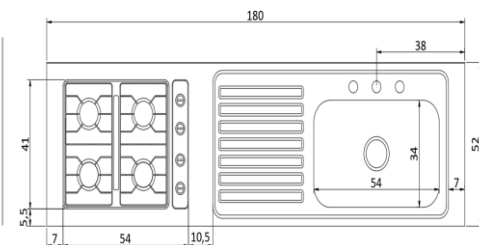

LAVAPLATOS DE SOBREPONER CON ESTUFA 180X60 CM 4 F

REF.CH112

Medida Externa: 180x60 cms
Medida Cubeta: 55x40 cms
Profundidad: 15 cm
Encendido normal y electrónico
Platina/Alambrón
Acero inoxidable **430**

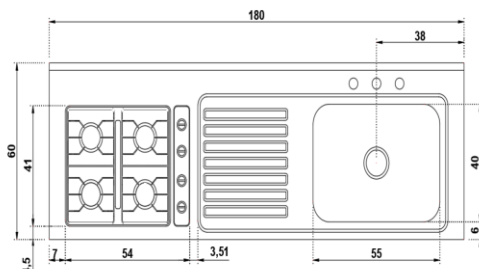

LAVAPLATOS DE SOBREPONER CON ESTUFA 200X52 CM 4 F

REF.CH113

Medida Externa: 200x52 cms
Medida Interna: 54x34 cms
Profundidad: 15 cm
Encendido normal y electrónico
Platina/Alambrón
Acero inoxidable **430**

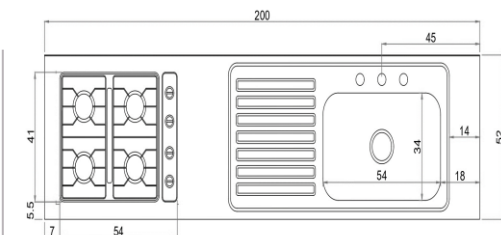

LAVAPLATOS DE SOBREPONER CON ESTUFA 200X60 CM 4 F

REF.CH114

Medida Externa: 200x60 cms
Medida Interna: 55x40 cms
Profundidad: 15 cm
Platina/Alambrón
Encendido normal y electrónico
Acero inoxidable **430**

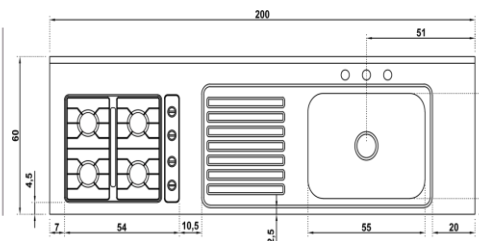

CUBETAS

- Cubetas de sobreponer y submontar ideales para instalar en superficies de granito, mármol o cualquier piedra especial para uso en mesones de cocina .
- Fabricadas en acero inoxidable de la mejor calidad.



CUBETA DE SOBREPONER 51X43 CM

≡ REF.CH115

Medida Externa:
51x43 cms
Medida Interna:
44x29 cms
Profundidad:15 cm
Acero inoxidable 304 y 430

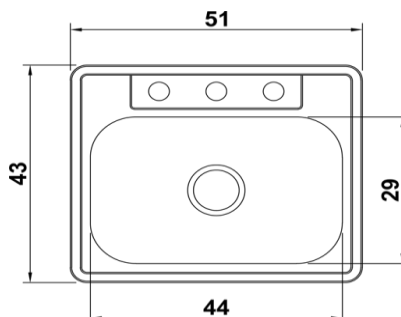

CUBETA DE SOBREPONER 62X48 CM

≡ REF.CH116

Medida Externa:
62x48 cms
Medida Interna:
54x 34 cms
Profundidad: 15 cm
Acero inoxidable 304 y 430

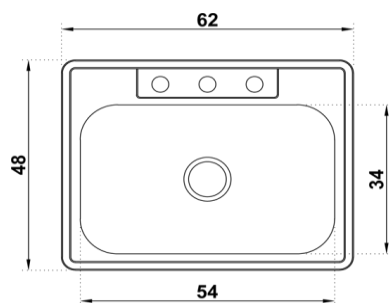

CUBETA DE SOBREPONER 50X35 CM

≡ REF.CH117

Medida Externa:
50x35 cms
Medida Interna:
44 x 29 cms
Profundidad: 15 cm
Acero inoxidable 304 y 430

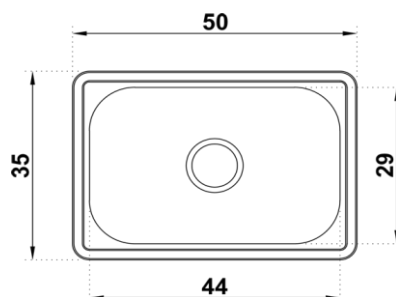

CUBETAS

CUBETA DE SOBREPONER 60X40 CM

≡ **REF.CH118**

Medida Externa:
60x40 cms
Medida Interna:
54 x 34 cms
Profundidad: 15 cm
Acero inoxidable 304

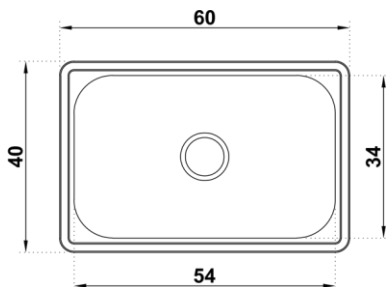

CUBETA DE SOBREPONER CIRCULAR 44,5 CM

≡ **REF.CH119**

Medida Externa:
44,5 cms
Medida Interna:
38 cms
Profundidad: 15 cm
Acero inoxidable 304

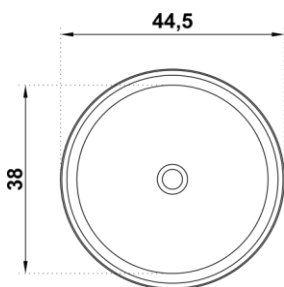

CUBETA DE SUBMONTAR 46X46 CM

≡ **REF.CH120**

Medida Externa:
46x46 cms
Medida Interna:
40x40 cms
Profundidad: 15 cm
Acero inoxidable 304

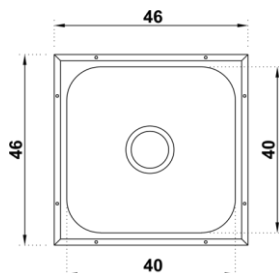

CUBETA DE SUBMONTAR 60X40 CM

≡ **REF.CH121**

Medida Externa:
60x40 cms
Medida Interna:
54x34 cms
Profundidad: 15 cm
Acero inoxidable 304

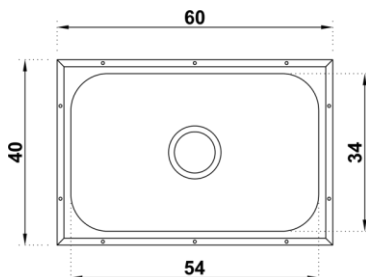

CUBETA DE SUBMONTAR 61X46 CM

≡ **REF.CH122**

Medida Externa:
61x46 cms
Medida Interna:
55x40 cms
Profundidad: 15 cm
Acero inoxidable 304

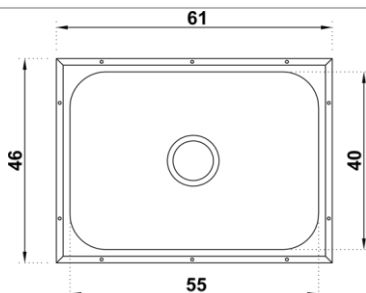

LAVAPLATOS

- Lavaplatos ideales para instalar en muebles de madera o cualquier otro tipo de proyecto de mueble para su cocina.
- Fabricadas en acero inoxidable de la mejor calidad.
- Cubeta y mesón en una sola pieza.
- Acabados de lujo.



LAVAPLATOS DE SOBREPONER 100X52 CM

- ≡ **REF.CH123**
- Medida Externa:
100x52 cms
- Medida Interna:
40x36 cms
- Profundidad: 15 cm
- Acero inoxidable **304 y 430**

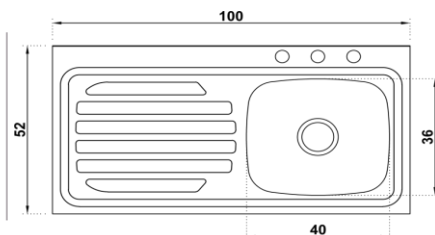

LAVAPLATOS DE SOBREPONER 120X52 CM

- ≡ **REF.CH124**
- Medida Externa:
120x52 cms
- Medida Cubeta:
44x29 cms
- Profundidad: 15 cm
- Acero inoxidable 430

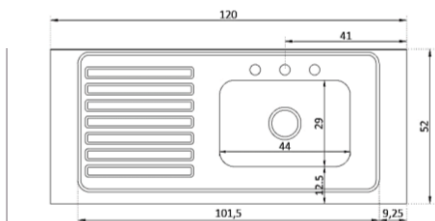

LAVAPLATOS DE SOBREPONER 120X52 CM

- ≡ **REF.CH125**
- Medida Externa:
120x52 cms
- Medida Cubeta:
54x34 cms
- Profundidad: 15 cm
- Acero inoxidable **430**

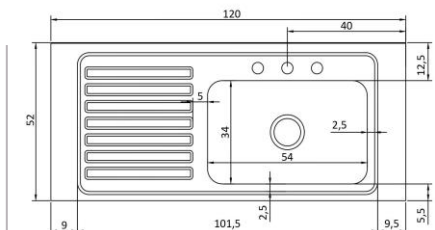

LAVAPLATOS

LAVAPLATOS DE SOBREPONER 120X60 CM

≡ REF.CH126

Medida Externa:
120x60 cms
Medida Cubeta:
55x40 cms
Profundidad: 15 cm
Acero inoxidable **430**

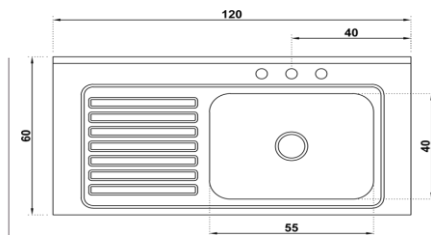

LAVAPLATOS DE SOBREPONER 150X52 CM

≡ REF.CH127

Medida Externa:
150x52 cms
Medida Cubeta:
44x29 cms
Profundidad: 15 cm
Acero inoxidable **430**

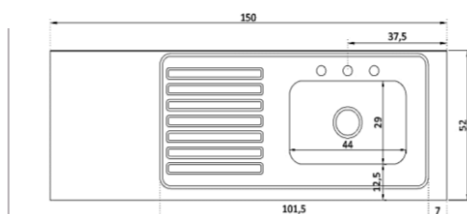

LAVAPLATOS DE SOBREPONER 150X52 CM

≡ REF.CH128

Medida Externa:
150x52 cms
Medida Cubeta:
54x34 cms
Profundidad: 15 cm
Acero inoxidable **430**

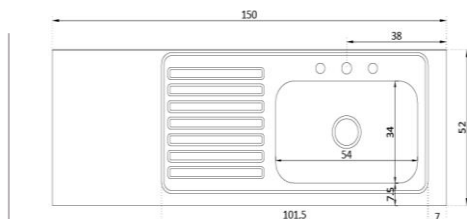

LAVAPLATOS DE SOBREPONER 150X60 CM

≡ REF.CH129

Medida Externa:
150x60 cms
Medida Cubeta:
55x40 cms
Profundidad: 15 cm
Acero inoxidable **430**

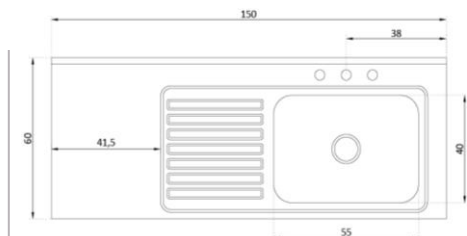

LAVAPLATOS DE SOBREPONER 180X52 CM

≡ REF.CH130

Medida Externa:
180x52 cms
Medida Cubeta:
54x34 cms
Profundidad: 15 cm
Acero inoxidable **430**

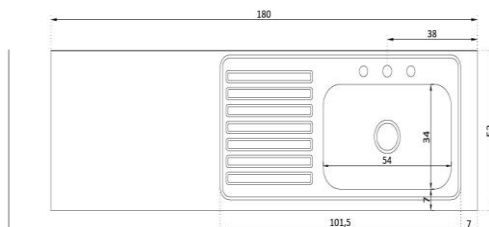

LAVAPLATOS Y CAMPANAS

LAVAPLATOS DE SOBREPONER 180X60 CM

REF.CH131

Medida Externa:
180x60 cms
Medida Cubeta:
55x40 cms
Profundidad: 15 cm
Acero inoxidable **430**

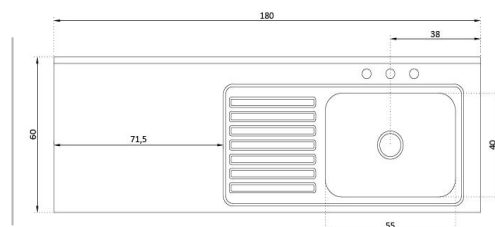

LAVAPLATOS DE SOBREPONER 200X52 CM

REF.CH132

Medida Externa:
200x52 cms
Medida Cubeta:
54x34 cms
Profundidad: 15 cm
Acero inoxidable **430**

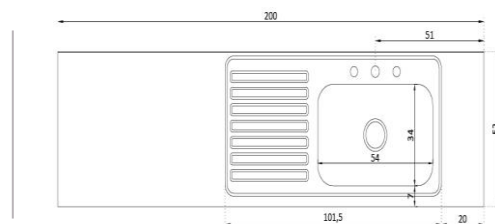

LAVAPLATOS DE SOBREPONER 200X60 CM

REF.CH133

Medida Externa:
200x60 cms
Medida Cubeta:
55x40 cms
Profundidad: 15 cm
Acero inoxidable **430**

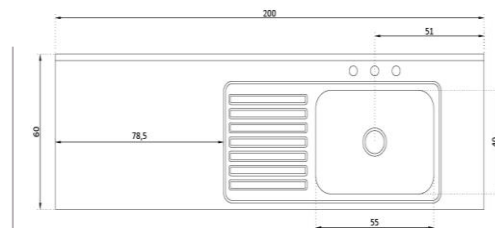

CAMPANA EXTRACTORA ESTANDAR

REF.CH134

24" /30"
Medidas 24":
60x30x14 cms
Medidas 30"
76x30x14 cms
Voltaje de suministro 110 v.
Acero inoxidable **430**

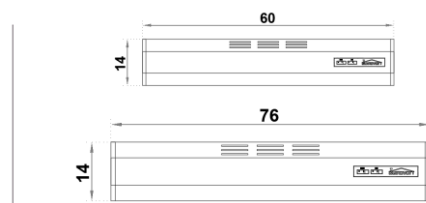

2



LÍNEA COCINA INDUSTRIAL

MESONES
MUEBLES
ESTUFAS Y HORNOS
EXTRACTORES
MUEBLES REFRIGERADOS

GUINOVART

MESONES SIN CUBETA



MESÓN LISO CON DOS ENTREPAÑOS

≡ REF.C1101

Características:

Mesón en acero inoxidable 304 sin cubeta, con salpicadero, estructura en tubería redonda con dos entrepaño y niveladores.



Dimensiones cm:

150x60x90/10(salpicadero)



MESÓN LISO CON ENTREPAÑO

≡ REF.C1102

Características:

Mesón en acero inoxidable 304 sin cubeta y sin salpicadero, estructura en tubería redonda con entrepaño y niveladores.



Dimensiones cm:

150x60x90



MESÓN CON ENTREPAÑO Y SALPICADERO

≡ REF.C1103

Características:

Mesón en acero inoxidable 304 sin cubeta, salpicadero, estructura en tubería redonda con entrepaño y niveladores.



Dimensiones cm:

100x60x90/10(salpicadero)



MESÓN CON ENTREPAÑO Y SALPICADERO

≡ REF.C1104

Características:

Mesón en acero inoxidable 304 sin cubeta, salpicadero, estructura en tubería redonda con entrepaño y niveladores.



Dimensiones cm:

120x60x90/10(salpicadero)



MESÓN EN FORMA DE L CON ENTREPAÑO

≡ REF.C1105

Características:

Mesón en L en acero inoxidable 304 sin cubeta, salpicadero, estructura en tubería redonda con entrepaño y niveladores.



Dimensiones cm:

150x60x90 x 150x60x90/10 (salpicadero)

MESONES CON CUBETA



MESÓN CON CUBETA CENTRADA Y ENTREPAÑO

REF.CI106

Características:

Mesón en acero inoxidable 304 con una cubeta, salpicadero, estructura en tubería redonda con entrepaño y niveladores.

Dimensiones cm:

120x60x90/10(salpicadero)/55x40x15 (cubeta)



MESÓN PEQUEÑO CON CUBETA DE ESQUINA

REF.CI107

Características:

Mesón en acero inoxidable 304 con cubeta, salpicadero, estructura en tubería redonda con entrepaño y niveladores.

Dimensiones cm:

100x60x90/10(salpicadero)/55x40x15 (cubeta)



MESÓN CON CUBETA DE ESQUINA Y ENTREPAÑO

REF.CI108

Características:

Mesón en acero inoxidable 304 con cubeta, salpicadero, estructura en tubería redonda con entrepaño y niveladores.

Dimensiones cm:

150x60x90/10(salpicadero)/55x40x15 (cubeta)



MESÓN CON CUBETA DOBLE Y ENTREPAÑO

REF.CI109

Características:

Mesón en acero inoxidable 304 con dos cubetas, salpicadero, estructura en tubería redonda con entrepaño y niveladores.

Dimensiones cm:

180x60x90/10(salpicadero)/55x40x15 (cubeta)



MESÓN CON CUBETA DOBLE Y ENTREPAÑO

REF.CI110

Características:

Mesón en acero inoxidable 304 con dos cubetas, salpicadero, estructura en tubería redonda con entrepaño y niveladores.

Dimensiones cm:

200x60x90/10(salpicadero)/55x40x15 (cubeta)

MUEBLES



MUEBLE CON TRES PUERTAS Y CUBETA

≡ REF.C111

Características:

Mueble en acero inoxidable 304, tres puertas abatibles, cubeta, soporte con niveladores.

Dimensiones cm:
150x52x90



MUEBLE PEQUEÑO CON PUERTA

≡ REF.C112

Características:

Mueble en acero inoxidable 304, puerta abatible, ruedas de soporte en poliuretano.

Dimensiones cm:
80x60x90



MUEBLE BASURERO CON TAPA Y PUERTA

≡ REF.C113

Características:

Mueble en acero inoxidable 304, puerta abatible superior y frontal, patas circulares de soporte con niveladores.

Dimensiones cm:
80x80x90



MUEBLE CON TRES PUERTAS SIN CUBETA

≡ REF.C114

Características:

Mueble en acero inoxidable 304, puertas abatibles, patas circulares de soporte con niveladores

Dimensiones cm:
150x60x90



MUEBLE TIPO ARMARIO DE DOS PUERTAS

≡ REF.C115

Características:

Mueble en acero inoxidable 304, puertas corredizas, patas circulares de soporte con niveladores.

Dimensiones cm:
150x60x90

GABINETES



GABINETE GUARDA ESCOBAS DE DOS PUERTAS

≡ REF.CI116

Características:

Mueble en acero inoxidable 304, puertas abatibles, patas circulares de soporte con niveladores.

📏 Dimensiones cm:
80x50x180



GABINETE AÉREO DE DOS PUERTAS

≡ REF.CI117

Características:

Mueble en acero inoxidable 304, puertas abatibles, soporte para anclaje a pared.

📏 Dimensiones cm:
100x30x50



GABINETE AÉREO DE TRES PUERTAS

≡ REF.CI118

Características:

Mueble en acero inoxidable 304, puertas abatibles, soporte para anclaje a pared.

📏 Dimensiones cm:
150x30x50



GABINETE AÉREO DE CUATRO PUERTAS

≡ REF.CI119

Características:

Mueble en acero inoxidable 304, puertas abatibles, soporte para anclaje a pared.

📏 Dimensiones cm:
180x30x50

ESTUFAS



ESTUFA INDUSTRIAL ENANA UN QUEMADOR

REF.C1120

Características

Estufa en acero inoxidable 304, bandeja recolectora de grasa, un quemador indeformable de alto rendimiento, encendido electrónico o manual.

Dimensionescm:
60x60x50



ESTUFA INDUSTRIAL ENANA SENCILLA

REF.C1121

Características

Estufa en acero inoxidable 304, bandeja recolectora de grasa, dos quemadores indeformables de alto rendimiento, encendido electrónico o manual.

Dimensionescm:
60x60x50



ESTUFA INDUSTRIAL ENANA DOBLE

REF.C1122

Características

Estufa en acero inoxidable 304, bandeja grande recolectora de grasa, cuatro quemadores indeformables de alto rendimiento, encendido electrónico o manual.

Dimensionescm:
120x60x50



ESTUFA INDUSTRIAL ENANA TRIPLE

REF.C1123

Características

Estufa en acero inoxidable 304, bandeja grande recolectora de grasa, seis quemadores indeformables de alto rendimiento, encendido electrónico o manual.

Dimensionescm:
180x60x50

ESTUFAS



PLANCHA ASADORA INDUSTRIAL SENCILLA

≡ REF.C124

Características:

Plancha asadora en acero inoxidable 304, bandeja recolectora de grasa, un quemador indeformable de alto rendimiento, encendido electrónico o manual.

≡ Dimensiones cm:

60x60x87/58x57(plancha)



PARRILLA ASADORA INDUSTRIAL SENCILLA

≡ REF.C125

Características:

Parrilla asadora en acero inoxidable 304, una bandeja recolector de grasa, un quemador indeformable de alto rendimiento, encendido manual.

≡ Dimensiones cm:
60x60x87



ESTUFA CUATRO PUESTOS INDUSTRIAL

≡ REF.C126

Características:

Estufa en acero inoxidable 304, cuatro puestos, bandeja recolectora de grasa, cuatro quemadores de alto rendimiento, encendido electrónico o manual.

≡ Dimensiones cm:
60x60x87



ESTUFA DOS PUESTOS INDUSTRIAL

≡ REF.C127

Características:

Estufa en acero inoxidable 304, dos puestos, una bandeja recolectora de grasa, dos quemadores de alto rendimiento, encendido electrónico o manual.

≡ Dimensiones cm:
45x90x87



ESTUFA TRES PUESTOS INDUSTRIAL

≡ REF.C128

Características:

Estufa en acero inoxidable 304, un puesto grande, dos puestos medianos, bandeja recolectora de grasa, tres quemadores de alto rendimiento, encendido electrónico o manual.

≡ Dimensiones cm:
60x90x87

ESTUFAS Y HORNOS



PLANCHA ASADORA INDUSTRIAL CON GRATINADOR

≡ REF.C1129

Características

Plancha en acero inoxidable 304, bandeja recolectora de grasa, un quemador indeformable de alto rendimiento, encendido electrónico o manual.

Dimensionescm:

60x90x87/58x87(plancha)



ESTUFA CUATRO PUESTOS SIN HORNO

≡ REF.C1130

Características

Estufa en acero inoxidable 304, cuatro puestos grandes, dos bandejas recolectoras de grasa, cuatro quemadores indeformables de alto rendimiento encendido electrónico o manual.

Dimensionescm:
90x90x87



ESTUFA CUATRO PUESTOS CON HORNO

≡ REF.C1131

Características

Estufa en acero inoxidable 304, cuatro puestos grandes, un horno, dos bandejas recolectoras de grasa, cinco quemadores indeformables de alto rendimiento, encendido electrónico o manual.

Dimensionescm:
90x90x87 cm



PLANCHA ASADORA DOBLE SIN GRATINADOR

≡ REF.C1132

Características

Dos planchas asadoras en acero inoxidable 304, dos bandejas recolectoras de grasa, dos quemadores indeformables de alto rendimiento, encendido electrónico o manual.

Dimensionescm:
100x90x87/48x87(plancha)



PLANCHA ASADORA DOBLE CON HORNO

≡ REF.C1133

Características

Dos planchas asadora en acero inoxidable 304, bandejas recolectoras de grasa, un horno, tres quemadores indeformables de alto rendimiento, encendido electrónico o manual.

Dimensionescm:
100x90x87/48x87(plancha)

ESTUFAS Y HORNOS



PLANCHA ASADORA Y ESTUFA DOS PUESTOS

≡ REF.C1134

Características:

Estufa y plancha asadora en acero inoxidable 304, dos bandejas recolectoras de grasa, tres quemadores indeformables de alto rendimiento, encendido electrónico o manual.

Dimensiones cm:

100x90x87/52x87 (plancha)



PLANCHA ASADORA CON GRATINADOR Y PARRILLA

≡ REF.C1135

Características:

Una plancha y una parrilla en acero inoxidable 304, dos bandejas recolectoras de grasa, dos quemadores indeformables de alto rendimiento, encendido electrónico o manual.

Dimensiones cm:

100x90x87/48x87 (plancha)



PARRILLA ASADORA INDUSTRIAL DOBLE

≡ REF.C1136

Características:

Una parrilla grande en acero inoxidable 304, dos bandejas recolectoras de grasa, dos quemadores indeformables de alto rendimiento, encendedor manual.

Dimensiones cm:

100x90x87



PLANCHA ASADORA DOBLE CON GRATINADOR

≡ REF.C1137

Características:

Dos planchas asadoras en acero inoxidable 304, dos bandejas recolectoras de grasa, dos quemadores indeformables de alto rendimiento, encendido electrónico o manual.

Dimensiones cm:

100x90x87/48x87 (plancha)



ESTUFA CUATRO PUESTOS CON PLANCHA

≡ REF.C1138

Características:

Plancha asadora en acero inoxidable 304, cuatro puestos grandes, tres bandejas recolectoras de grasa, cinco quemadores indeformables de alto rendimiento, encendido electrónico o manual.

Dimensiones cm:

135x90x87

ESTUFAS Y HORNOS



HORNO INDUSTRIAL DE TRES PUERTAS

≡ REF.C1139

Características

Horno en acero inoxidable 304, dos puertas abatibles en parte superior y una inferior, un quemador indeformable de alto rendimiento, encendido electrónico o manual.

≡ Dimensiones cm:

130x90x180



ESTUFA 6 PUESTOS CON HORNO

≡ REF.C1140

Características:

Estufa en acero inoxidable 304 de seis puestos grandes, horno, bandeja recolectora de grasa, siete quemadores indeformable de alto rendimiento, encendido electrónico o manual.

≡ Dimensiones cm:
130x80x90 cm



ESTUFA 6 PUESTOS SIN HORNO

≡ REF.C1141

Características:

Estufa en acero inoxidable 304 de seis puestos grandes, bandeja recolectora de grasa, seis quemadores indeformables de alto rendimiento, encendido electrónico o manual.

≡ Dimensiones cm:
130x80x90



PLANCHA ASADORA PARA SOBREPONER

≡ REF.C1142

Características:

Plancha en acero inoxidable 304, una bandeja recolectora de grasa, cuatro quemadores indeformable de alto rendimiento, encendido electrónico o manual.

≡ Dimensiones cm:
61x70x38,5



PARRILLA ASADORA PARA SOBREPONER

≡ REF.C1143

Características:

Parrilla en acero inoxidable 304, una bandeja recolectora de grasa, dos quemadores indeformable de alto rendimiento, encendido electrónico o manual.

≡ Dimensiones cm:
61x70x38,5

FREIDORAS Y CALENTADORES



CALENTADOR DE PAPAS

≡ REF.C144

Características:

Azafate con perforaciones de 1/8" en acero inoxidable 304, lámparas incandescentes, una bandeja recolectora, switch de encendido.

≡ Dimensionescm:
80x62,5x83



FREIDORA 26 LITROS

≡ REF.C145

Características:

Tanque y mueble en acero inoxidable 304, canastillas, sistema de desagüe para filtrar aceite, control de temperatura, quemadores indeformables de alto rendimiento.

≡ Dimensionescm:
50x90x110



FREIDORA 32 LITROS

≡ REF.C146

Características:

Tanque y mueble en acero inoxidable 304, canastillas, sistema de desagüe para filtrar aceite, control de temperatura, quemadores indeformables de alto rendimiento.

≡ Dimensionescm:
60x90x110



BARRA CALIENTE CON VIDRIO

≡ REF.C147

Características:

Barra en acero inoxidable 304 con soporte para azafates, quemadores tipo bengala a gas, estructura superior con dilataadores para soporte de vidrio.

≡ Dimensionescm:
187x70x141 / 51 (vidrio)



BAÑO MARIA

≡ REF.C148

Características:

Mueble en acero inoxidable 304, azafates con tapa, quemadores tipo bengala a gas, control de temperatura, desagüe en niple 1/2" con válvula cierre rápido.

≡ Dimensionescm:
160x60x90

SISTEMAS EXTRACTORES



CAMPANA EXTRACTORA TIPO ISLA

≡ REF.C1149

Características:

Extractor en acero inoxidable **304** con sistema de anclaje a estructura superior.

Dimensiones cm:
120x120x60



CAMPANA EXTRACTORA ESQUINERA

≡ REF.C1150

Características:

Extractor en acero inoxidable **304** con sistema de anclaje a estructura superior.

Dimensiones cm:
120x60x60



CAMPANA INYECTORA Y EXTRACTORA

≡ REF.C1151

Características:

Extractor en acero inoxidable **304** con sistema de anclaje a estructura superior.

Dimensiones cm:
200x120x60



CAMPANA EXTRACTORA

≡ REF.C1152

Características:

Extractor en acero inoxidable **304** con sistema de anclaje a estructura superior.

Dimensiones cm:
60x50x30



EXTRACTOR TIPO HONGO

≡ REF.C1153

Características:

Extractor centrifugo de tejado en acero inoxidable **304**, tipo hongo para extracción de grasas y vapores.

Dimensiones cm:
80x80x70

ESCURRIDOR DE PLATOS



ESCURRIDOR DE PLATOS TIPO REPISA

≡ REF.C1154

Características:

Escurreidor de platos en acero inoxidable 304 con soporte a pared.

≡ **Dimensiones cm:**
150x35x70

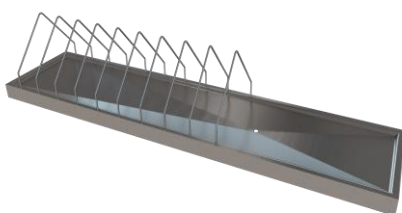

ESCURRIDOR DE PLATOS DE UN NIVEL NIVELES

≡ REF.C1155

Características:

Platera en acero inoxidable 304, con soporte escurridor completo, niple de desagüe.

≡ **Dimensiones cm:**
200x35x22 / 5 (base)

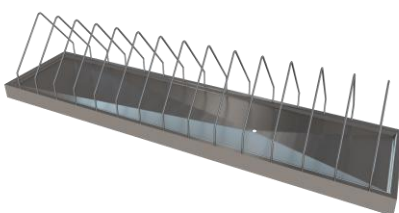

ESCURRIDOR DE PLATOS DE UN NIVEL NIVELES

≡ REF.C1156

Características:

Platera en acero inoxidable 304, dividida en dos secciones, una mitad para soporte escurridor de platos y otra mitad para escurridor de vasos.

≡ **Dimensiones cm:**
200x35x22 / 5 (base)

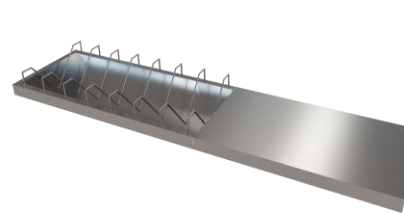

ESCURRIDOR INVERTIDO MIXTO DE UN NIVEL

≡ REF.C1157

Características:

Platera en acero inoxidable 304, dividida en dos secciones, una mitad para soporte escurridor de platos y otra mitad para escurridor de vasos.

≡ **Dimensiones cm:**
200x35x22 / 5 (base)

NEVERAS



MAQUINA PARA HACER HIELO

≡ REF.CI159

Características:

Maquina de producción de 460lbs en acero inoxidable 304, diseño de puerta deslizante. Incluye Bin de almacenamiento.

Dimensiones cm:
60,2 x 72,4 x 98



CONGELADOR DE UNA PUERTA

≡ REF.CI160

Características:

Congelador en acero inoxidable 304, una puerta abatible, ruedas de soporte en poliuretano.

Dimensiones cm:
73x80x213



CONGELADOR DE UNA PUERTA

≡ REF.CI161

Características:

Congelador en acero inoxidable 304, una puerta abatible, patas de soporte con niveladores.

Dimensiones cm:
73x80x213



REFRIGERADOR DE UNA PUERTA

≡ REF.CI162

Características:

Refrigerador en acero inoxidable 304, una puerta abatible, patas de soporte con niveladores.

Dimensiones cm:
73x80x213



REFRIGERADOR DE DOS PUERTAS

≡ REF.CI163

Características:

Refrigerador en acero inoxidable 304, dos puertas abatibles, ruedas de soporte en poliuretano.

Dimensiones cm:
131,5 x 80 x 2,13

MUEBLES REFRIGERADOS



MUEBLE DE CONGELACIÓN DE DOS PUERTAS

≡ REF.CI164

Características

Mueble en acero inoxidable **304**, dos puertas abatibles, sistema a de enfriamiento reforzado, ruedas de soporte en poliuretano.

▣ Dimensiones cm:
150x76x94



MUEBLE CONGELACIÓN DE TRES PUERTAS

≡ REF.CI165

Características

Mueble en acero inoxidable **304**, tres puertas abatibles, sistema a de enfriamiento reforzado, ruedas de soporte en poliuretano.

▣ Dimensiones cm:
180x75x90



MUEBLE CONGELACIÓN DE TRES PUERTAS

≡ REF.CI166

Características

Mueble en acero inoxidable **304**, tres puertas abatibles, sistema a de enfriamiento reforzado, ruedas de soporte en poliuretano.

▣ Dimensiones cm:
180x75x90

COMPLEMENTOS



TRAMPA DE GRASAS

≡ REF.C1167

Características:

Canastilla en acero inoxidable 304, con perforación para recolección de sólidos y tapa.

Dimensionescm:
51,5x31,5x22



CUBERTERO METALICO

≡ REF.C1168

Características:

Base para bandejas y divisiones superiores en acero inoxidable 304.

Dimensionescm:
60x70x90



MUEBLE BARRA BAR

≡ REF.C1169

Características:

Mueble botellero en acero inoxidable 304, soporte para azafates, almacenamiento para hielera, soporte para botellas.

Dimensionescm:
150 x72x90



CARRO PORTA ESPADAS PARA ASADOR DE POLLOS

≡ REF.C1170.

Características:

Fabricado en acero inoxidable 304, soportes para colocar espadas para asados, ruedas en poliuretano.

Dimensionescm:
60x37x70

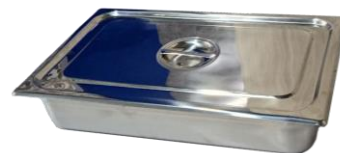

RECIPIENTE PARA ALIMENTOS

≡ REF.C1171

Características:

Azafate en acero inoxidable 304, dimensiones de acuerdo a normas internacionales.

Dimensionescm:
1/1x065 52,9x32,4x6,5cm
1/2x065 32,5x26,5x6,5cm
1/3x065 32,5x17,5x6,5cm
1/4x065 26,3x16,1x6,5cm
1/6x065 17,6x16,2x6,5cm
1/9x065 17,5x10,7x6,5cm



LÍNEA DIVISIONES DE BAÑO Y ACCESORIOS

DIVISIONES DE BAÑO
ELEMENTOS PARA BAÑO

ELEMENTOS PARA BAÑO



CABINAS DE BAÑO CON PUERTAS

≡ REF.DB101

Características:

Cabina de baño fabricado en acero inoxidable 304, puerta abatible.

≡ Dimensiones cm:
279x130x180



DIVISIÓN ORINAL

≡ REF.DB102

Características:

División de orinal fabricado en acero inoxidable 304.

≡ Dimensiones cm:
50x120



PUERTA CUBÍCULO SANITARIO

≡ REF.DB103

Características:

Puerta fabricada en acero inoxidable 304.

≡ Dimensiones cm:
60x160



DISPENSADOR DE PAPEL HIGIÉNICO

≡ REF.DB104

Características:

Dispensador en acero inoxidable 304 con sistema de anclaje a pared.

≡ Dimensiones cm:
Ø25x12



DISPENSADOR DE JABÓN LIQUIDO

≡ REF.DB105

Características:

Dispensador en acero inoxidable 304 con sistema de anclaje a pared.

≡ Dimensiones cm:
10x11x18

ELEMENTOS PARA BAÑO



DISPENSADOR DE TOALLAS DE PAPEL

≡ REF.DB106

Características:

Dispensador en acero inoxidable 304 con sistema de anclaje a pared.



Dimensiones cm:

27x13x33



PERCHERO TIPO 1

≡ REF.DB107

Características:

Perchero en acero inoxidable 304 con soporte a pared.



Dimensiones cm:
3x3x10



PERCHERO TIPO 2

≡ REF.DB108

Características:

Perchero en acero inoxidable 304 con soporte a pared.



Dimensiones cm:
7,5x05 cm



COLGADOR DE TOALLAS

≡ REF.DB109

Características:

Colgador en acero inoxidable 304 de toalla con soporte a pared.



Dimensiones cm:
Ø 21x7,5 cm



COLGADOR DE PAPEL HIGIENICO

≡ REF.DBV110

Características:

Colgador en acero inoxidable 304 de papel higiénico con soporte a pared.



Dimensiones cm:
21 x 7,5 x 16 cm

LÍNEA BARANDAS Y ESCALERAS

BARANDAS
ESCALERAS

BARANDAS



BARANDA CIRCULAR CON ELEMENTOS SOPORTADOS

REF.BE101

Características:

Estructura circular en acero inoxidable 304, tres barras circulares soportadas.

Dimensionescm:
100x90



BARANDA CUADRADA CON ELEMENTOS SOPORTADOS

REF.BE102

Características:

Estructura rectangular en acero inoxidable 304, tres barras rectangulares soportadas.

Dimensionescm:
100x90



BARANDA DOBLE PLATINA CON ELEMENTOS SOPORTADOS

REF.BE103

Características:

Estructura superior en forma circular, platina doble en acero inoxidable 304, tres barras de platina soportadas.

Dimensionescm:
100x90

BARANDAS



BARANDA CIRCULAR CON VIDRIO SOPORTADO

≡ REF.BE104

Características:

Estructura circular en acero inoxidable 304, vidrio soportado por dilatadores.

▮ **Dimensionescm:**
100x90



BARANDA CUADRADA CON ELEMENTOS SOPORTADOS

≡ REF.BE105

Características:

Estructura rectangular en acero inoxidable 304, vidrio soportado por dilatadores.

▮ **Dimensionescm:**
100x90



BARANDA DOBLE PLATINA CON ELEMENTOS SOPORTADOS

≡ REF.BE106

Características:

Estructura superior en forma circular, platina doble en acero inoxidable 304, vidrio soportado por dilatadores.

▮ **Dimensionescm:**
100x90

BARANDAS



BARANDA TIPO ESCALERA

☰ **REF.BE107**

Características:

Estructura circular en acero inoxidable **304**, soporte para huella en tubería circular.

📏 **Dimensionescm:**
3,81x197,4x20 cm



BARANDA DE SALIDA SENCILLA

☰ **REF.BE108**

Características:

Estructura circular en acero inoxidable **304**, anclaje a pared y piso.

📏 **Dimensionescm:**
5,08x65,6x136 cm



BARANDA DE SALIDA CON ELEMENTOS SOPORTADOS

☰ **REF.BE109**

Características:

Estructura circular en acero inoxidable **304**, soporte para huella tipo alfajor.

📏 **Dimensionescm:**
5,08x65,6x136 cm

ESCALERAS

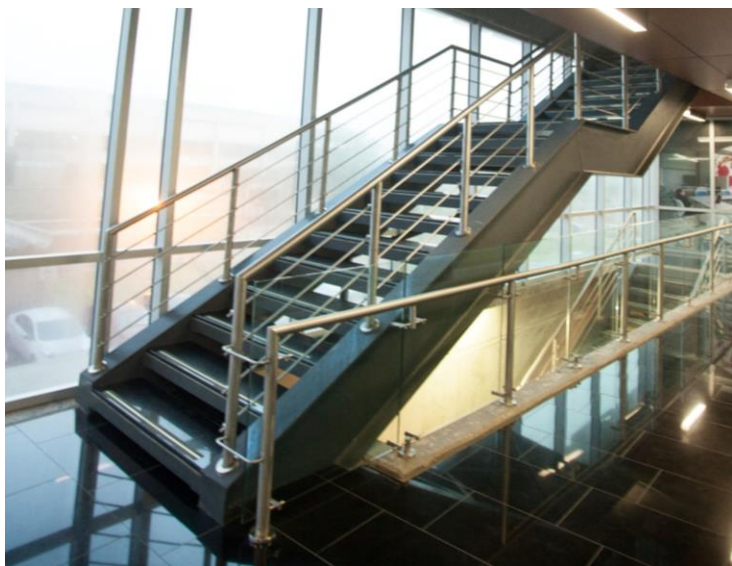

ESCALERA EN ACERO INOXIDABLE

≡ REF.BE110

Características:

Barandales en tubería circular en acero inoxidable 304, base de peldaños metálicos.

▮ **Dimensionescm:**

A convenir

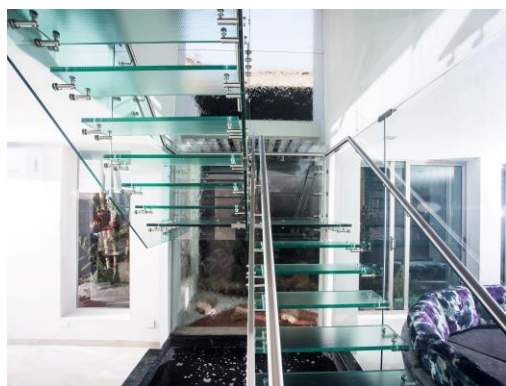

ESCALERA DE VIDRIO CON SOPORTES

≡ REF.BE111

Características:

Barandales en tubería circular en acero inoxidable 304, base de peldaños metálicos.

▮ **Dimensionescm:**

A convenir

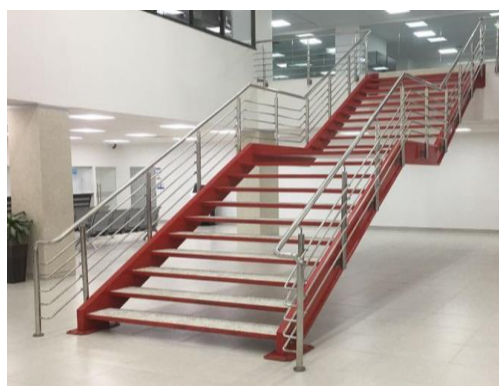

ESCALERA METÁLICA TIPO ALFAJOR

≡ REF.BE112

Características:

Barandales en tubería circular en acero inoxidable 304, peldaños metálicos tipo alfajor.

▮ **Dimensionescm:**

A convenir



LÍNEA HOSPITALARIA

- CARRO DE TRANSPORTE MEDICAMENTO
- MESAS Y MESONES
- SILLAS
- ESCALA DE DOS PASOS
- BIOMBOS
- LAVAMANOS
- CAMILLAS
- ATRIL
- BARRAS DE SEGURIDAD

CARROS AUXILIARES



CARRO DE TRANSPORTE PEQUEÑO CON AROS

≡ REF.H0101

Características:

Carro en acero inoxidable 304, dos gavetas para almacenamiento con divisiones internas, cuatro aros de diámetro de 13 cm, ruedas en poliuretano con freno individual.

≡ Dimensionescm:

45x40x80



CARRO DE TRANSPORTE PEQUEÑO SENCILLO

≡ REF.H0102

Características:

Carro en acero inoxidable 304, cuatro gavetas para almacenamiento con divisiones internas, ruedas en poliuretano con freno individual.

≡ Dimensionescm:

45x40x80



CARRO DE TRANSPORTE GRANDE CON AROS

≡ REF.H0103

Características:

Carro en acero inoxidable 304, dos gavetas para almacenamiento con divisiones internas, cuatro aros de diámetro de 13 cm, ruedas en poliuretano con freno individual.

≡ Dimensionescm:

85x40x80



CARRO DE TRANSPORTE GRANDE SENCILLO

≡ REF.H0104

Características:

Carro en acero inoxidable 304, cuatro gavetas para almacenamiento con divisiones internas, ruedas en poliuretano con freno individual.

≡ Dimensionescm:

85x40x80

CARROS AUXILIARES



CARRO DE CURACIONES 3 NIVELES

≡ REF.H0105

Características:

Carro en acero inoxidable 304, tres bases de soporte con anillo de seguridad elevado para evitar caída de objetos, pasamanos frontal y posterior, ruedas en poliuretano.

Dimensiones cm:
60x37x70



CARRO DE CURACIONES 2 NIVELES

≡ REF.H0106

Características:

Carro en acero inoxidable 304, dos bases de soporte con anillo de seguridad elevado para evitar caída de objetos, pasamanos frontal y posterior, ruedas en poliuretano.

Dimensiones cm:
60x37x70



CARRO PARA ELECTRO SIN GAVETA

≡ REF.H0107

Características:

Carro en acero inoxidable 304 con atril porta suero graduable, canastilla para transporte de equipo medico, ruedas en poliuretano.

Dimensiones cm:
60x47x90/30x45x12 (canastilla)



CARRO PARA ELECTRO CON GAVETA

≡ REF.H0108

Características:

Carro en acero inoxidable 304 con atril porta suero graduable, canastilla para transporte de equipo medico, ruedas en poliuretano.

Dimensiones cm:
60x47x90/30x45x12 (canastilla)

MESAS AUXILIARES



MESA DE MAYO

≡ REF.H0109

Características

Mesa en acero inoxidable 304, ajuste graduable por medio de perilla, ruedas en poliuretano.

≡ Dimensionescm:

60x40x97/59x39x2,5 (Bandeja)



MESA GRADUABLE ACABADO EN FORMICA

≡ REF.H0110

Características:

Estructura de mesa en acero inoxidable 304, mesa con superficie en formica y rebordeada con bisel en polímero de alto impacto, ajuste graduable por medio de perilla, ruedas en poliuretano.

≡ Dimensionescm:
80x40x80 cm



MESA GRADUABLE METÁLICA

≡ REF.H0111

Características:

Mesa en acero inoxidable 304, ajuste graduable por medio de perilla, ruedas en poliuretano.

≡ Dimensionescm:
80x40x80 cm



MESA DE CUARTO SENCILLA

≡ REF.H0112

Características:

Mesita en acero inoxidable 304, entrepaño en acero inoxidable, base con tapones antideslizantes.

≡ Dimensionescm:
45x45x70



MESA DE CUARTO CON GAVETA

≡ REF.H0113

Características:

Mesita en acero inoxidable 304, gaveta y entrepaño, base con tapones antideslizantes.

≡ Dimensionescm:
45x45x70 cm

MESONES



MESA RIÑONERA O MESON MEDIA LUNA

≡ REF.H0114

Características:

Mesa en acero inoxidable 304, forma de arco o tipo riñón, ruedas en poliuretano.

Dimensionescm:
150x40x83



MESÓN 150 X 60 CM SIN CUBETA

≡ REF.H0115

Características:

Mesa en acero inoxidable 304 con entrepaño, salpicadero y patas de soporte.

Dimensionescm:
150x60x96



MESÓN 200 X 60 CM SIN CUBETA

≡ REF.H0116

Características:

Mesa en acero inoxidable 304 con entrepaño, salpicadero y patas de soporte.

Dimensionescm:
200x60x96 cm



MESÓN 150 X 60 CM CON CUBETA

≡ REF.H0117

Características:

Mesa en acero inoxidable 304 con entrepaño, cubeta, salpicadero y patas de soporte.

Dimensionescm:
150x60x96 cm



MESÓN 200 X 60 CM CON CUBETA

≡ REF.H0118

Características:

Mesa en acero inoxidable 304 con entrepaño, cubeta, salpicadero y patas de soporte.

Dimensionescm:
200x60x96 cm

CAMILLAS



CUNA NEONATO

≡ REF.H0119

Características:

Cuna en acero inoxidable 304, canastilla en material acrílico transparente, ruedas en poliuretano.

▮ **Dimensiones cm:**
77x41x89

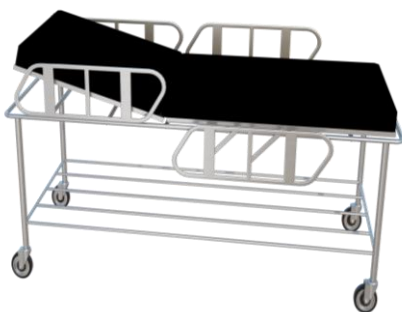

CAMILLA DE TRASLADO Y RECUPERACIÓN TIPO 1

≡ REF.H0120

Características:

Camilla en acero inoxidable 304, barandas de seguridad tubulares, bandeja inferior o parrilla, ruedas en poliuretano.

▮ **Dimensiones cm:**
192x73x80

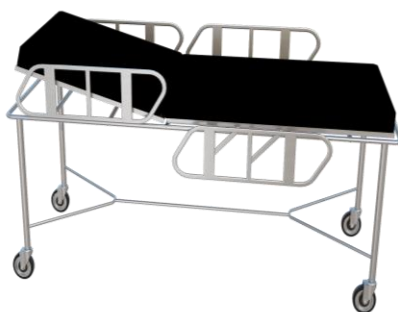

CAMILLA DE TRASLADO Y RECUPERACIÓN TIPO 2

≡ REF.H0121

Características:

Camilla en acero inoxidable 304, barandas de seguridad tubulares, bandeja inferior o parrilla, ruedas en poliuretano.

▮ **Dimensiones cm:**
192x73x80



MESA PARA AUTOPSIA CON CUBETA

≡ REF.H0122

Características:

Mesa para autopsia en acero inoxidable 304, rejilla de desagüe, incluye lavadero, ruedas en poliuretano.

▮ **Dimensiones cm:**
256x86x98

BARRAS DE SEGURIDAD



BARRA EN U ABATIBLE - PARED

≡ REF.H0123

Características:

Barra de seguridad en acero inoxidable **304**, placa metálica con perforaciones para soporte en pared.

 **Dimensiones cm:**
76x20



BARRA EN FORMA DE H PARED - PISO

≡ REF.H0124

Características:

Barra de seguridad en acero inoxidable **304** para sobreponer en piso y pared.

 **Dimensiones cm:**
60x68 / 77x84



BARRA EN FORMA DE L PARED - PISO

≡ REF.H0125

Características:

Barra de seguridad en acero inoxidable **304** para sobreponer en piso y pared.

 **Dimensiones cm:**
60x68 / 77x84



BARRA EN FORMA L PARED- PARED

≡ REF.H0126

Características:

Barra de seguridad en acero inoxidable **304** para sobreponer entre paredes.

 **Dimensiones cm:**
61x91



BARRA EN FORMA L SOBRE PARED

≡ REF.H0127

Características:

Barra de seguridad en acero inoxidable **304** para sobreponer en pared.

 **Dimensiones cm:**
87x60

BARRAS DE SEGURIDAD

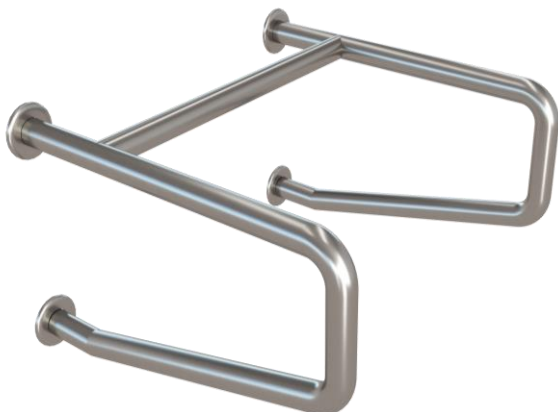

BARRA DOBLE SOPORTE EN FORMA DE U - PARED

≡ REF.H0128

Características:

Barra de seguridad doble agarre en acero inoxidable **304** con soporte en pared.

Dimensiones cm:
60x60x35



BARRA EN FORMA L SOBRE PARED

≡ REF.H0129

Características:

Barra de seguridad en acero inoxidable **304** para sobreponer en pared.

Dimensiones cm:
61x61



BARRA EN FORMA DE U - PARED

≡ REF.H0130

Características:

Barra de seguridad en acero inoxidable **304** con soporte en pared.

Dimensiones cm:
15" / 24" / 27" / 40"



BARRA EN FORMA U CON SOPORTE

≡ REF.H0131

Características:

Barra de seguridad en forma de U con soporte en acero inoxidable **304** para sobreponer en pared.

Dimensiones cm:
76x20



BARRA EN FORMA DE P PARED - PISO

≡ REF.H0132

Características:

Barra de seguridad en acero inoxidable **304** con tubo de soporte a piso.

Dimensiones cm:
60x65

LAVAMANOS QUIRÚRGICOS



LAVAMANOS QUIRÚRGICO SENCILLO

≡ REF.H0133

Características:

Fabricado en acero inoxidable **304**, cubeta esférica de 38 cm de diámetro, sistema accionado por válvula de pedal.

Dimensiones cm:
45x45



LAVAMANOS QUIRÚRGICO SENCILLO

≡ REF.H0134

Características:

Fabricado en acero inoxidable **304**, cubeta esférica de 38 cm de diámetro, sistema accionado por válvula de pedal.

Dimensiones cm:
45x45x50



LAVAMANOS QUIRÚRGICO DOBLE

≡ REF.H0135

Características:

Fabricado en acero inoxidable **304**, cubeta esférica de 38 cm de diámetro, sistema accionado por válvula de pedal.

Dimensiones cm:
90x45x50



LAVAMANOS QUIRÚRGICO TRIPLE

≡ REF.H0136

Características:

Fabricado en acero inoxidable **304**, cubeta esférica de 38 cm de diámetro, sistema accionado por válvula de pedal.

Dimensiones cm:
135x45x50

LAVAMANOS QUIRÚRGICOS



LAVAMANOS QUIRÚRGICO DE PEDESTAL

≡ REF.H0137

Características:

Fabricado en acero inoxidable 304, sistema accionado por válvula de pedal.

≡ **Dimensiones cm:**
50x50x97



LAVAMANOS QUIRÚRGICO SENCILLO

≡ REF.H0138

Características:

Fabricado en acero inoxidable 304, sistema accionado por válvula de rodilla.

≡ **Dimensiones cm:**
60x50x60



LAVAMANOS QUIRÚRGICO DOBLE

≡ REF.H0139

Características:

Fabricada en acero inoxidable 304, sistema accionado por válvula de rodilla.

≡ **Dimensiones cm:**
120x50x50



LAVAMANOS QUIRÚRGICO TRIPLE

≡ REF.H0140

Características:

Fabricada en acero inoxidable 304, sistema accionado por válvula de rodilla.

≡ **Dimensiones cm:**
180x50x50

MUEBLE CON LAVAMANOS



MUEBLE FIJO AUTÓNOMO CON DISPENSADOR

≡ REF.H0141

Características:

Mueble en acero inoxidable 304, cubeta esférica de 38 cm de diámetro, sistema de dispensador accionado por pedal, suministro de agua accionado por pedal.

≡ Dimensiones cm:
45x45x80



MUEBLE FIJO CONECTADO A RED CON DISPENSADOR

≡ REF.H0142

Características:

Mueble en acero inoxidable 304, cubeta esférica de 38 cm de diámetro, sistema de dispensador accionado por pedal, suministro de agua accionado por pedal.

≡ Dimensiones cm:
45x45x80



MUEBLE FIJO AUTÓNOMO CON DISPENSADOR

≡ REF.H0143

Características:

Mueble en acero inoxidable 304, cubeta esférica de 38 cm de diámetro, sistema de dispensador accionado por pedal, suministro de agua accionado por pedal.

≡ Dimensiones cm:
85x50x90



MUEBLE FIJO CONECTADO A RED CON DISPENSADOR

≡ REF.H0144

Características:

Mueble en acero inoxidable 304, cubeta esférica de 38 cm de diámetro, sistema de dispensador accionado por pedal, suministro de agua accionado por pedal.

≡ Dimensiones cm:
85x50x90

COMPLEMENTOS

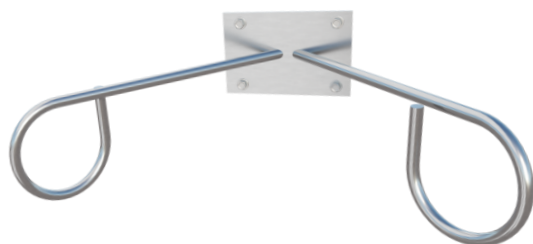

ATRIL PORTA SUERO - PARED

≡ REF.H0145

Características:

Estructura metálica circular en acero inoxidable 304, placa metálica con perforaciones para soporte en pared.

≡ **Dimensiones cm:**

15 x 5 cm / 10 x 8 cm (placa)



DISPENSADOR DE JABÓN ANCLADO A PARED

≡ REF.H0146

Características:

Fabricado en acero inoxidable 304, Sistema de anclaje a pared.

≡ **Dimensiones cm:**

110/15x10,5 (recipiente)



DISPENSADOR DE JABÓN BASE A PISO

≡ REF.H0147

Características:

Fabricado en acero inoxidable 304, Sistema de base soporte a piso

≡ **Dimensiones cm:**

120/15x10,5 (recipiente) /25x25 (base)



ATRIL PORTA SUERO – BASE A PISO

≡ REF.H0148

Características:

Estructura metálica circular en acero inoxidable 304, ruedas en poliuretano.

≡ **Dimensiones cm:**

100 - 140 cm

COMPLEMENTOS



ESCALA DOS PASOS METÁLICA

≡ REF.H0149

Características:

Fabricado en acero inoxidable 304, peldaños metálicos tipo alfajor, base con tapones antideslizantes.

Dimensiones cm:
41x54x38



ESCALA DOS PASOS ANTIDESLIZANTE

≡ REF.H0150

Características:

Estructura fabricada en acero inoxidable 304, peldaños con caucho texturizado, base con tapones antideslizantes.

Dimensiones cm:
41x54x38



BIOMBO 1 CUERPO

≡ REF.H0151

Características:

Fabricado en acero inoxidable 304, porta tela, base con tapones antideslizantes.

Dimensiones cm:
80x168



BIOMBO 2 CUERPOS

≡ REF.H0152

Características:

Fabricado en acero inoxidable 304, porta tela, ala batiente con rueda de soporte, base con tapones antideslizantes.

Dimensiones cm:
80x168/60x168 (abatible)



BIOMBO 3 CUERPOS

≡ REF.H0153

Características:

Fabricado en acero inoxidable 304, porta tela, ala batiente con rueda de soporte, base con tapones antideslizantes.

Dimensiones cm:
80x168/60x168 (abatible)

LÍNEA AGROINDUSTRIAL

COMEDERO DE CERDO
TINA PARA QUESO
MESAS
ESCABILADERO
SOPORTES
DUCTOS
CARROS TRANSPORTADOR
CARCAMO

COMEDEROS DE CERDOS



COMEDERO DE CERDO 12 PUESTOS

≡ REF.AG101

Características:

Fabricado en acero inoxidable 304, contiene 12 módulos para alimentación.

▣ **Dimensiones cm:**

2,16x49,6x86,7/33(distancia entre separadores)



COMEDERO DE CERDO 6 PUESTOS

≡ REF.AG102

Características:

Fabricado en acero inoxidable 304, contiene 6 módulos para alimentación.

▣ **Dimensiones cm:**

1,07x63x86,7/33(distancia entre separadores)



COMEDERO DE CERDO 10 PUESTOS

≡ REF.AG103

Características:

Fabricado en acero inoxidable 304, contiene 10 módulos para alimentación.

▣ **Dimensiones cm:**

1,78x49,6x86,7 cm (general)/ 33cm (distancia entre separadores)

COMPLEMENTOS



MESA ARROCERA TIPO ZARANDA

≡ REF.AG104

Características:

Fabricado en acero inoxidable 304, perforaciones en la mesa de trabajo, bandeja recolectora, repisa plegable para sacos, ruedas en poliuretano.

Dimensiones cm:
168x76x96 cm



TINA PARA QUESO

≡ REF.AG105

Características:

Fabricado en acero inoxidable, un niple para entrada y uno para salida de fluidos.

Dimensiones cm:
165x95x90



MOLDE PARA QUESO

≡ REF.AG106

Características:

Fabricado en acero inoxidable 304, huecos para expulsión de fluidos.

Dimensiones cm:
34x34x40



MESA EXHIBIDORA DE PESCADO

≡ REF.AG107

Características:

Fabricado en acero inoxidable 304, perforaciones en la mesa de trabajo, niple de 1/2" para desagüe, sistema para inclinación de la mesa, ruedas en poliuretano.

Dimensiones cm:
180x100x90 cm



ESCABILADERO

≡ REF.AG108

Características:

Fabricado en acero inoxidable 304, rieles para bandejas, ruedas en poliuretano.

Dimensiones cm:
46x66x171 cm

COMPLEMENTOS



CURVA DE DUCTO METALICO

≡ REF.AG109

Características:

Fabricado en acero inoxidable 304, salida de boca de 40x40 cm.

≡ **Dimensiones cm:**

50x40x50



DUCTO METALICO CUADRADO

≡ REF.AG110

Características:

Ducto fabricado en acero inoxidable 304.

≡ **Dimensiones cm:**
40x40x100



PORTA BASCULA

≡ REF.AG111

Características:

Fabricado en acero inoxidable 304, base con soportes.

≡ **Dimensiones cm:**
220/57(superior)/Ø30 (base)



PORTA BOLSA

≡ REF.AG112

Características:

Fabricado en acero inoxidable 304, base con soportes.

≡ **Dimensiones cm:**
220/40(superior)/Ø30 (base)



PORTA BOLSA

≡ REF.AG113

Características:

Fabricado en acero inoxidable 304, base con soporte.

≡ **Dimensiones cm:**
9,5x25,5x22,3(superior)/2"x120/Ø28 (base)

COMPLEMENTOS



PUNTO NEUTRO

≡ REF.AG114

Características:

Fabricado en acero inoxidable 304, pasa bandejas en tubería circular, patas niveladoras.

≡ Dimensiones cm:

200x60x90



CARRO TRANSPORTADOR CAMA BAJA

REF.AG115

≡ Características:

Fabricado en acero inoxidable 304, base para transportar y pasamanos posterior, ruedas en poliuretano.

≡ Dimensiones cm:

87x60x100



CARRO COLGADOR DE CARNES

REF.AG116

≡ Características:

Mueble en acero inoxidable 304, dos puertas abatibles, sistema a de enfriamiento reforzado, ruedas de soporte en poliuretano.

≡ Dimensiones cm:

150x76x94



CARRO PARA HARINA, GRANOS Y AZUCAR

REF.AG117

≡ Características:

Fabricado en acero inoxidable 304, tapa pivotante, ruedas en poliuretano.

≡ Dimensiones cm:

80x60x90



LAVATRAPERO

REF.AG118

≡ Características:

Fabricado acero inoxidable 304, patas con niveladores.

≡ Dimensiones cm:

60x60x50

COMPLEMENTOS



SILLA SOCORRISTA SIN RUEDAS

≡ REF.AG119

Características:

Fabricado en acero inoxidable 304, silla de plástico, peldaños metálicos.

Dimensiones cm:
165x150x215



PERCHERO

≡ REF.AG120

Características:

Fabricado en acero inoxidable 304 con sistema de anclaje a pared.

Dimensiones cm:
Ø5x7,5



PASADOCUMENTOS

≡ REF.AG121

Características:

Fabricado en acero inoxidable 304.

Dimensiones cm:
40x30x5



TAPA SHUT

≡ REF.AG122

Características:

Fabricado en acero inoxidable 304.

Dimensiones cm:
Ø25x60



GABINETE CONTRAINCENDIO

≡ REF.AG123

Características:

Fabricado en acero inoxidable 304 con sistema de anclaje a pared.

Dimensiones cm:
Ø5x7,5

COMPLEMENTOS



ESTANTERIA

REF.AG124

Características:

Fabricado en acero inoxidable **304**, entrepaños con perforaciones

Dimensiones cm:

150x60x180



CÁRCAMO

REF.AG125

Características:

Fabricado en acero inoxidable **304**, rejilla para filtro de elementos.

Dimensiones cm:
100x50x15



ORINAL DOBLE

REF.AG126

Características:

Fabricado en acero inoxidable **304**, soporte para anclaje a pared.

Dimensiones cm:
130x35x70



REPISA

REF.AG127

Características:

Fabricado en acero inoxidable **304**, soporte para anclaje a pared.

Dimensiones cm:
165x30x4



SOLUCIONES EN
ACERO INOXIDABLE

LÍNEA AMOBILIARIO URBANO

PARADERO DE BUS
CASETAS
MUPIS
CANECA



MUPIS



MUPI RELOJ DIGITAL

≡ REF.AU101

Características:

Fabricado en acero inoxidable 304, vidrio para exhibición de producto, soporte a piso, reloj digital.

Dimensiones cm:
220x700



MUPIS BASE PISO

≡ REF.AU102

Características:

Fabricado en acero inoxidable 304, vidrio para exhibición de producto, base de soporte.

Dimensiones cm:
95x195



MUPIS BASE PISO

≡ REF.AU103

Características:

Fabricado en acero inoxidable 304, vidrio para exhibición de producto, soporte a piso en forma de trapecio.

Dimensiones cm:
130x220



MUPIS BASE PISO

≡ REF.AU104

Características:

Fabricado en acero inoxidable 304, vidrio para exhibición de producto, soporte de anclaje a piso.

Dimensiones cm:
130x220



MUPIS BASE PISO

≡ REF.AU105

Características:

Fabricado en acero inoxidable 304, vidrio para exhibición de producto, soporte de anclaje a piso.

Dimensiones cm:
130x220

CANECAS



CANECA SENCILLA BASE A PISO

≡ REF.AU106

Características:

Fabricado en acero inoxidable 304, tapa circular removible con perforación para depósito.

Dimensiones cm:
Ø30x60



CANECA PIVOTANTE SENCILLA

REF.AU107

≡ **Características:**

Fabricado en acero inoxidable, un tanque, parales en tubería redonda, sistema pivotante.

Dimensiones cm:
52x115/Ø38x55 (tanque)



CANECA PIVOTANTE DOBLE

REF.AU108

≡ **Características:**

Fabricado en acero inoxidable, dos tanques, parales en tubería redonda, sistema pivotante.

Dimensiones cm:
104x115/Ø38x55 (tanque)



CANECA PIVOTANTE TRIPLE

REF.AU109

≡ **Características:**

Fabricado en acero inoxidable, tres tanques, parales en tubería redonda, sistema pivotante.

Dimensiones cm:
156x115/Ø38x55 (tanque)

CANECAS



CANECA SENCILLA ASE A PISO

REF.AU110

Características:

Fabricado en acero inoxidable 304, perforación lateral con recubrimiento en caucho, soporte a piso.

Dimensiones cm:
Ø25x60



CANECA PIVOTANTE SENCILLA CON TAPA

REF.AU111

Características:

Fabricado en acero inoxidable, un tanque con tapa, paralelos en tubería redonda, sistema pivotante.

Dimensiones cm:
52x115/Ø38x55 (tanque)



CANECA PIVOTANTE DOBLE CON TAPA

REF.AU112

Características:

Fabricado en acero inoxidable, dos tanques con tapas, paralelos en tubería redonda, sistema pivotante.

Dimensiones cm:
104x115/Ø38x55 (tanque)



CANECA PIVOTANTE TRIPLE CON TAPA

REF.AU113

Características:

Fabricado en acero inoxidable, tres tanques con tapas, paralelos en tubería redonda, sistema pivotante.

Dimensiones cm:
156x115/Ø38x55 (tanque)

COMPLEMENTOS



PARADERO DE BUSES DOBLE

REF.AU114

Características:

Fabricado en acero inoxidable 304, soporte de anclaje a piso.

Dimensiones cm:
960x175x274



PARADERO DE BUSES SENCILLO

REF.AU115

Características:

Fabricado en acero inoxidable 304, soporte de anclaje a piso.

Dimensiones cm:
480x175x274



CASETA METALICA CON CUBIERTA PLASTIFICADA

REF.AU116

Características:

Fabricado en acero inoxidable 304, cubierta en policarbonato.

Dimensiones cm:
240x300x290



BANCA METÁLICA

REF.AU117

Características:

Fabricado en acero inoxidable, soportes y patas en tubería redonda, tapones antideslizantes de caucho.

Dimensiones cm:
95x45x50



LÍNEA MOBILIARIO EN MADERA

MUEBLES EN MADERA

MUEBLES



MUEBLE SANTORINI CON LAVAPLATOS

≡ REF.MM101

Características:

Fabricado en madera con acabado Santorini, lavaplatos con estufa en acero inoxidable 304, patas para soporte.

Dimensiones cm:

200x52x90 (mueble bajo) /
200x30x70 (mueble aéreo)



MUEBLE ROBLE OSCURO CON LAVAPLATOS

≡ REF.MM102

Características:

Fabricado en madera con acabado de roble oscuro, lavaplatos en acero inoxidable 304, patas para soporte.

Dimensiones cm:

100x52x90 (mueble bajo)
100x30x70 (mueble aéreo)



MUEBLE TECA LIMO CON LAVAPLATOS

≡ REF.MM103

Características:

Fabricado en madera con acabado teca limo, lavaplatos con estufa en acero inoxidable 304, patas para soporte.

Dimensiones cm:

120x52x90 (mueble bajo)
120x30x70 (mueble aéreo)



MUEBLE SANTORINI CON LAVAPLATOS

≡ REF.MM104

Características:

Fabricado en madera con acabado Santorini, lavaplatos con estufa en acero inoxidable 304, patas para soporte.

Dimensiones cm:

150x52x90 (mueble bajo)
150x30x70 (mueble aéreo)



MUEBLE SAHARA CON LAVAPLATOS

≡ REF.MM105

Características:

Fabricado en madera con acabado Sahara, lavaplatos con estufa en acero inoxidable 304, patas para soporte.

Dimensiones cm:

180x52x90 (mueble bajo)
180x30x70 (mueble aéreo)

CENTRO DE ENTRETENIMIENTO



MUEBLE DE ENTRETENIMIENTO EN MADERA TECA LIMO

≡ REF.MM106

Características:

Fabricado en madera con acabado Teca limo, patas en acero inoxidable para soporte.

≡ Dimensiones cm:
200x32x40



MUEBLE DE ENTRETENIMIENTO EN MADERA CASTAÑO BLANCO

≡ REF.MM107

Características:

Fabricado en madera con acabado Castaño blanco, patas en acero inoxidable para soporte.

≡ Dimensiones cm:
200x32x40



MUEBLE DE ENTRETENIMIENTO EN MADERA BOSCO

≡ REF.MM108

Características:

Fabricado en madera con acabado Bosco, patas en acero inoxidable para soporte.

≡ Dimensiones cm:
200x32x40

CENTRO DE ENTRETENIMIENTO



MUEBLE DE ENTRETENIMIENTO EN MADERA SANTORINI

≡ REF.MM109

Características:

Fabricado en madera con acabado Santorini, patas en acero inoxidable para soporte.

Dimensiones cm:
200x32x40



MUEBLE DE ENTRETENIMIENTO EN MADERA SAHARA

≡ REF.MM110

Características:

Fabricado en madera con acabado Sahara, patas en acero inoxidable para soporte.

Dimensiones cm:
200x32x40



MUEBLE DE ENTRETENIMIENTO EN MADERA TECA ARTICO

≡ REF.MM111

Características:

Fabricado en madera con acabado Teca ártico, patas en acero inoxidable para soporte.

Dimensiones cm:
200x32x40

ALACENA



MUEBLE ALACENA EN MADERA TECA LIMO

≡ REF.MM112

Características:

Fabricado en madera con acabado Teca limo, patas en acero inoxidable para soporte.

≡ Dimensiones cm:
60x35x200



MUEBLE ALACENA EN MADERA BOSCO

≡ REF.MM113

Características:

Fabricado en madera con acabado Bosco, patas en acero inoxidable para soporte.

≡ Dimensiones cm:
60x35x200



MUEBLE ALACENA EN MADERA SAHARA

≡ REF.MM114

Características:

Fabricado en madera con acabado Sahara, patas en acero inoxidable para soporte.

≡ Dimensiones cm:
60x35x200

ALACENA



MUEBLE ALACENA EN MADERA SANTORINI

≡ REF.MM115

Características:

Fabricado en madera con acabado Santorini, patas en acero inoxidable para soporte.

≡ **Dimensiones cm:**
60x35x200



MUEBLE ALACENA EN MADERA TECA ARTICO

≡ REF.MM116

Características:

Fabricado en madera con acabado Teca ártico, patas en acero inoxidable para soporte.

≡ **Dimensiones cm:**
60x35x200



MUEBLE ALACENA EN MADERA CASTAÑO BLANCO

≡ REF.MM117

Características:

Fabricado en madera con acabado Castaño blanco, patas en acero inoxidable para soporte.

≡ **Dimensiones cm:**
60x35x200

CLOSET



MUEBLE CLOSET EN MADERA TECA LIMO

≡ REF.MM118

Características:

Fabricado en madera con acabado Teca limo, dos puertas correzizas, cuatro puertas abatibles, dos entrepaños y dos gavetas.

Dimensionescm:
200x60x200



MUEBLE CLOSET EN MADERA BOSCO

≡ REF.MM119

Características:

Fabricado en madera con acabado Bosco, cuatro puertas abatibles, tres entrepaños y cuatro gavetas.

Dimensionescm:
200x60x200



MUEBLE CLOSET EN MADERA SAHARA

≡ REF.MM120

Características:

Fabricado en madera con acabado Sahara, dos puertas correzizas, dos entrepaños y tres gavetas.

Dimensionescm:
200x60x200

CLOSET



MUEBLE CLOSET EN MADERA SANTORINI

≡ REF.MM121

Características:

Fabricado en madera con acabado Santorini, cuatro puertas abatibles, dos puertas correderas.



Dimensionescm:

200x60x200



MUEBLE CLOSET EN MADERA TECA ARTICO

≡ REF.MM122

Características:

Fabricado en madera con acabado Teca ártico, dos puertas correderas, cinco puertas abatibles, dos gavetas.



Dimensiones cm:

200x60x200



MUEBLE CLOSET EN MADERA CASTAÑO BLANCO

≡ REF.MM123

Características:

Fabricado en madera con acabado Castaño blanco, seis puertas abatible, cuatro gavetas.



Dimensiones cm:

200x60x200

PUERTA



PUERTA EN MADERA TECA LIMO

≡ REF.MM124

Características:

Fabricado en madera con acabado Teca limo, cerradura tipo manija.

Dimensiones cm:
80x200



PUERTA EN MADERA BOSCO

≡ REF.MM125

Características:

Fabricado en madera con acabado Bosco, cerradura tipo manija.

Dimensiones cm:
80x200



PUERTA EN MADERA SAHARA

≡ REF.MM126

Características:

Fabricado en madera con acabado Sahara, cerradura tipo manija.

Dimensiones cm:
80x200

PUERTA



PUERTA EN MADERA SANTORINI

REF.MM127

≡ **Características:**

Fabricado en madera con acabado Santorini, cerradura tipo manija.

≡ **Dimensiones cm:**
80x200



PUERTA EN MADERA TECA ARTICO

≡ REF.MM128

Características:

Fabricado en madera con acabado Teca ártico, cerradura tipo manija.

≡ **Dimensiones cm:**
80x200



PUERTA EN MADERA CASTAÑO BLANCO

≡ REF.MM129

Características:

Fabricado en madera con acabado Castaño blanco, cerradura tipo manija.

≡ **Dimensiones cm:**
80x200

MUEBLES DE BAÑO



MUEBLE DE BAÑO EN MADERA BOSCO

≡ REF.MM130

Características:

Fabricado en madera con acabado Bosco, dos gavetas, soporte para anclaje a pared, lavamanos en cerámica.

≡ Dimensionescm:

45x50x60



MUEBLE DE BAÑO EN MADERA SANTORINI

≡ REF.MM131

Características:

Fabricado en madera con acabado Santorini, una gavetas, patas en acero inoxidable 304 para soporte a piso, lavamanos en cerámica.

≡ Dimensionescm:

60x50x90



MUEBLE DE BAÑO EN MADERA ROBLE

≡ REF.MM132

Características:

Fabricado en madera con acabado Roble, una gaveta grande, una puerta abatible, patas en acero inoxidable 304 para soporte a piso, lavamanos en cerámica.

≡ Dimensionescm:

120x50x90

MUEBLES DE BAÑO



MUEBLE DE BAÑO EN MADERA SAHARA

≡ REF.MM133

Características:

Encimera con lavamanos en acero inoxidable 304, madera con acabado Sahara, sin gaveta, entrepaño hecho con tubos cuadrados, patas para soporte a piso.



Dimensionescm:

100x60x90



MUEBLE DE BAÑO EN MADERA TECA LIMO

≡ REF.MM134

Características:

Encimera con lavamanos en acero inoxidable 304, madera con acabado Teca limo, una gaveta, entrepaño hecho con tubos cuadrados, patas para soporte a piso.

Dimensionescm:

100x60x90



MUEBLE DE BAÑO EN MADERA TECA ÁRTICO

≡ REF.MM135

Características:

Encimera con lavamanos en acero inoxidable 304, madera con acabado Teca ártico, dos gavetas, entrepaño hecho con tubos cuadrados, patas para soporte a piso.

Dimensionescm:

100x60x90



LÍNEA MOBILIARIO COMERCIAL

MESAS CIRCULARES
MESAS CUADRADAS
MESAS RECTANGULARES

MESAS CIRCULARES



MESA EN MADERA TECA LIMO 105X105

≡ REF.MC101

Características:

Mesa en madera con acabado Teca limo, estructura fabricada en acero inoxidable 304, base circular.

Dimensiones cm:
105x105/62,5 (base)



MESA EN MADERA ROBLE OSCURO 60X60

≡ REF.MC102

Características:

Mesa en madera con acabado Roble oscuro, estructura fabricada en acero inoxidable 304, base circular.

Dimensiones cm:
75x75/47,5(base)



MESA EN MADERA SAHARA 75X75

≡ REF.MC103

Características:

Mesa en madera con acabado Sahara, estructura fabricada en acero inoxidable 304, base circular.

Dimensiones cm:
75x75/47,5(base)



MESA EN MADERA SANTORINI 90X90

≡ REF.MC104

Características:

Mesa en madera con acabado Santorini, estructura fabricada en acero inoxidable 304, base circular.

Dimensiones cm:
90x90/55 (base)

MESAS CIRCULARES



MESA EN MADERA TECA LIMO 105X105

≡ REF.MC105

Características:

Mesa en madera con acabado Teca limo, estructura fabricada en acero inoxidable 304, base cuadrada.

≡ Dimensiones cm:

105x105/62,5x62,5 (base)



MESA EN MADERA ROBLE OSCURO 60X60

≡ REF.MC106

Características:

Mesa en madera con acabado Roble oscuro, estructura fabricada en acero inoxidable 304, base cuadrada.

≡ Dimensiones cm:

75x75/47,5x47,5(base)



MESA EN MADERA SAHARA 75X75

≡ REF.MC107

Características:

Mesa en madera con acabado Sahara, estructura fabricada en acero inoxidable 304, base cuadrada.

≡ Dimensiones cm:

75x75/47,5x47,5(base)



MESA EN MADERA SANTORINI 90X90

≡ REF.MC108

Características:

Mesa en madera con acabado Santorini, estructura fabricada en acero inoxidable 304, base cuadrada.

≡ Dimensiones cm:

90x90/55x55 (base)

MESAS CUADRADAS



MESA EN MADERA TECA LIMO 105X105

≡ REF.MC109

Características:

Mesa en madera con acabado Teca limo, estructura fabricada en acero inoxidable 304, base circular.



Dimensiones cm:

105x105/62,5 (base)



MESA EN MADERA ROBLE OSCURO 60X60

≡ REF.MC110

Características:

Mesa en madera con acabado Roble oscuro, estructura fabricada en acero inoxidable 304, base circular.

Dimensiones cm:
75x75/47,5(base)



MESA EN MADERA SAHARA 75X75

≡ REF.MC111

Características:

Mesa en madera con acabado Sahara, estructura fabricada en acero inoxidable 304, base circular.

Dimensiones cm:
75x75/47,5(base)



MESA EN MADERA SANTORINI 90X90

≡ REF.MC112

Características:

Mesa en madera con acabado Santorini, estructura fabricada en acero inoxidable 304, base circular.

Dimensiones cm:
90x90/55 (base)

MESAS CUADRADAS



MESA EN MADERA TECA LIMO 105X105

≡ REF.MC113

Características:

Mesa en madera con acabado Teca limo, estructura fabricada en acero inoxidable **304**, base cuadrada.

Dimensionescm:

105x105/62,5x62,5 (base)



MESA EN MADERA ROBLE OSCURO 60X60

≡ REF.MC114

Características:

Mesa en madera con acabado Roble oscuro, estructura fabricada en acero inoxidable **304**, base cuadrada.

Dimensionescm:

75x75/47,5x47,5(base)



MESA EN MADERA SAHARA 75X75

≡ REF.MC115

Características:

Mesa en madera con acabado Sahara, estructura fabricada en acero inoxidable **304**, base cuadrada.

Dimensionescm:

75x75/47,5x47,5(base)



MESA EN MADERA SANTORINI 90X90

≡ REF.MC116

Características:

Mesa en madera con acabado Santorini, estructura fabricada en acero inoxidable **304**, base cuadrada.

Dimensionescm:

90x90/55x55 (base)

MESAS RECTANGULARES



**MESA EN MADERA SANTORINI
180X80**

≡ REF.MC117

Características:

Mesa en madera con acabado Santorini, estructura fabricada en acero inoxidable 304, patas de soporte con tapones antideslizantes.

Dimensiones cm:
180x80



**MESA EN MADERA ROBLE OSCURO
105X80**

≡ REF.MC118

Características:

Mesa en madera con acabado Roble oscuro, estructura fabricada en acero inoxidable 304, patas de soporte con tapones antideslizantes.

Dimensiones cm:
105x80



MESA EN MADERA SAHARA 140X80

≡ REF.MC119

Características:

Mesa en madera con acabado Sahara, estructura fabricada en acero inoxidable 304, patas de soporte con tapones antideslizantes.

Dimensiones cm:
140x80

EN GUINOVART

Estamos siempre para ti

Contáctanos a través de nuestras
líneas oficiales y recibe
asesoría personalizada:

+57 3116881194
+57 3145410875

#ACEROSGUINOVART

GUINOVART